



Vloeistofvrije Elektrische Kachel

Installatie- en Veiligheidsinformatie

Installatiehandleiding

Inhoud

Beoogd gebruik en veiligheidsinformatie **Pagina 2**

Algemene informatie **Pagina 2**

Installatie **Pagina 3 / 4**

Elektrische aansluiting **Pagina 4**

Koppelen met smartphone of tablet **Pagina 4**

Productspecificaties **Pagina 5**

Display **Pagina 5**

Gebruiksaanwijzing **Pagina 6**

Onderhoud **Pagina 7**

ERP-informatie **Pagina 7**

Afstandsbediening **Pagina 7**

Garantie **Pagina 8**

Nazorg **Pagina 8**

Recycling en verwijdering **Pagina 8**

Contact ons **Pagina 8**

Lees aandachtig.....

Dit product is bedoeld voor gebruik in huishoudelijke of commerciële omgevingen zoals woningen, winkels, hotels enz.

Dit product is niet bedoeld voor gebruik in een corrosieve of explosieve atmosfeer (stof, damp of gas).

Dit apparaat kan worden gebruikt door kinderen vanaf 8 jaar en personen met beperkte lichamelijke, zintuiglijke of geestelijke vermogens of personen met beperkte ervaring en kennis, zolang zij onder toezicht staan of instructies hebben gekregen over het veilige gebruik van het apparaat en de gevaren ervan begrijpen. Kinderen mogen niet met het apparaat spelen. Kinderen mogen de kachel niet reinigen en onderhouden, tenzij zij onder adequaat toezicht staan.

Kinderen van 3 jaar en jonger dan 8 jaar mogen het apparaat alleen in- en uitschakelen op voorwaarde dat zij onder toezicht staan of instructies hebben gekregen over het veilige gebruik van het apparaat en de gevaren ervan begrijpen. Kinderen vanaf 3 jaar en jonger dan 8 jaar mogen het apparaat niet aansluiten, regelen, schoonmaken of onderhouden. Kinderen jonger dan 3 jaar moeten niet in de omgeving van de kachel komen, tenzij ze onder voortdurend toezicht staan.

WAARSCHUWING: Het oppervlak van dit product kan zeer heet worden en brandwonden veroorzaken. Let op wanneer kinderen of kwetsbare personen zich in de buurt van de kachel bevinden.

Dit product moet worden geïnstalleerd door een gekwalificeerde installateur in overeenstemming met alle van toepassing zijnde lokale voorschriften en aangesloten worden op een elektrisch stopcontact dat in goede staat verkeert.

Verlengsnoeren of stekkeradapters mogen niet worden gebruikt om dit product van stroom te voorzien.

WAARSCHUWING: Om oververhitting te voorkomen, dek de kachel niet af.

Het netsnoer kan niet worden vervangen. Als het snoer beschadigd is, moet het apparaat worden verwijderd en weggegooid.

Bij installatie in een badkamer, moet dit product buiten zones 1 en 2 geïnstalleerd worden.

WAARSCHUWING: Gebruik deze kachel niet in kleine kamers wanneer deze bezet zijn door personen die niet in staat zijn om de kamer zelfstandig te verlaten, tenzij ze onder voortdurend toezicht staan.

Om de veiligheid van zeer kleine kinderen te garanderen, installeert u het product met het laagste punt minstens 60cm boven de vloer.

Algemene Informatie

Gooi de verpakking niet weg voordat u heeft vastgesteld dat alle onderdelen aanwezig zijn en het product in goede staat is.

Controleer het apparaat vóór de installatie en regelmatig daarna op beschadigingen.

Als het apparaat of het netsnoer beschadigd is, mag het niet worden gebruikt. Als er tijdens of na de installatie schade wordt veroorzaakt, moet het apparaat onmiddellijk worden uitgeschakeld en losgekoppeld.

Houd het netsnoer uit de buurt van hete oppervlakken van de radiator.

Deze radiator heeft geen door de gebruiker te repareren onderdelen.

Demonteer de radiator nooit, omdat hierdoor de garantie vervalt en letsel kan ontstaan. Lees voor installatie de volledige handleiding.



Benodigd gereedschap voor de installatie:

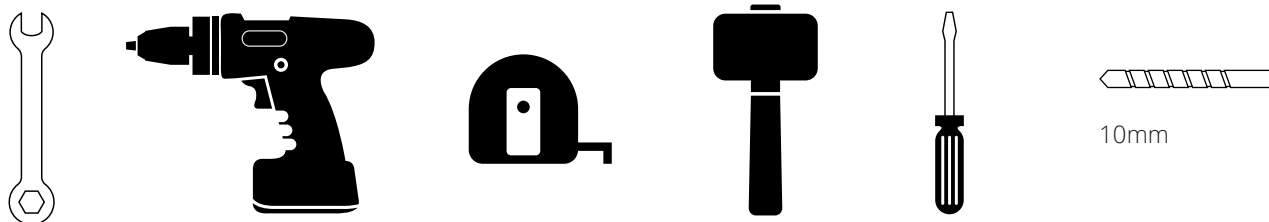

Veiligheidsinformatie voor de Installatie

Neem bij twijfel over de installatie contact op met een gekwalificeerd of bevoegd persoon.

Het product mag alleen worden aangesloten op een in goede staat verkerend stopcontact.

Het product moet worden geïnstalleerd in overeenstemming met alle lokale voorschriften.

Let op de veiligheidszones bij installatie in een badkamer.

Dit product mag niet direct onder een stopcontact worden geplaatst.

Installatie

Uw radiator wordt geleverd met bevestigingsbeugels die speciaal voor deze radiator zijn ontworpen. Gebruik bij de installatie van deze radiator geen andere soorten bevestigingen.

1

Model	a(mm)	b(mm)	e(mm)	f(mm)
RE-600W	410	93	140	495
RE-900W	550	93	280	495
RE1200W	690	93	420	495
RE1500W	830	93	560	495
RE-1800W	970	93	700	495

2

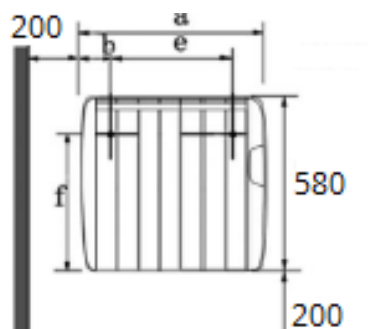

3

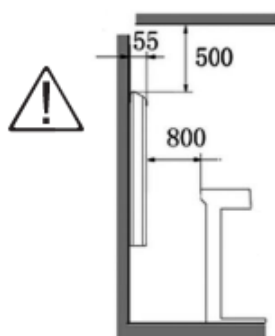

4

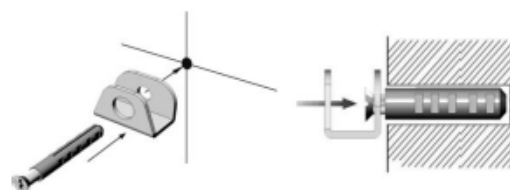

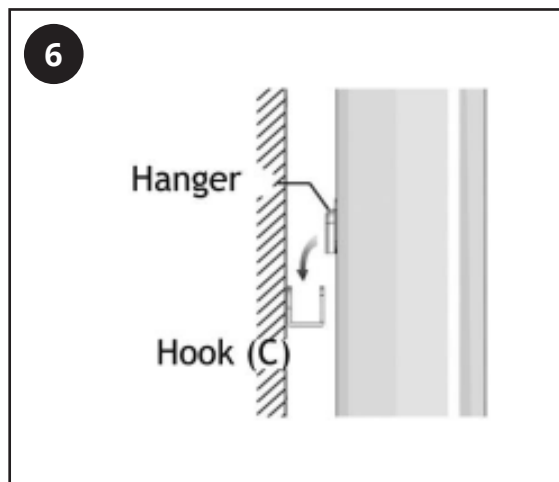
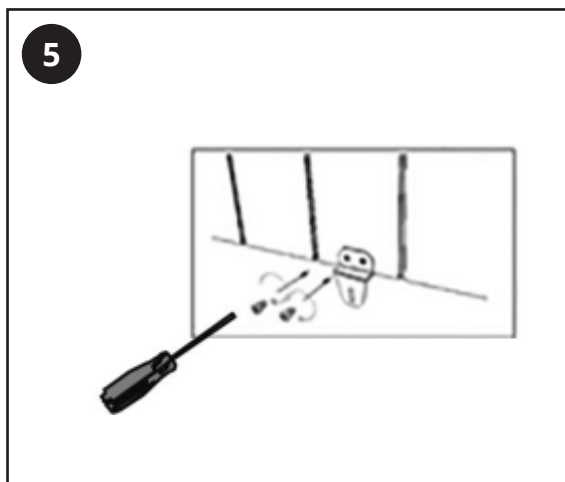

Elektrische Aansluiting

WAARSCHUWING: Als de stekker wordt verwijderd voor vaste bedrading, moet de installatie worden uitgevoerd door een gekwalificeerde elektricien en volgens de lokale elektriciteitsvoorschriften.

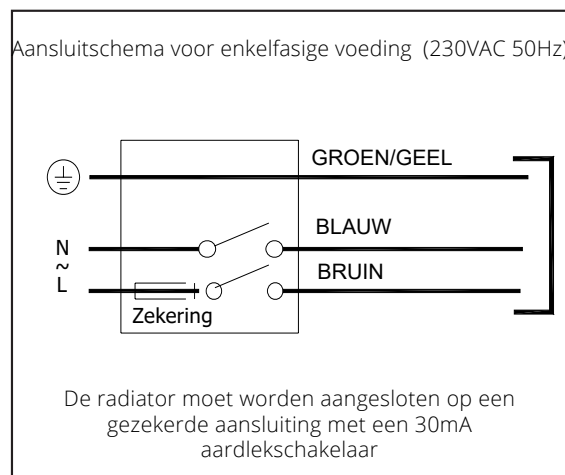

Gebruik voor radiatoren met een EU-stekker een stopcontact dat in goede staat verkeert en geschikt is voor de radiator.

Koppelen met Smartphone of Tablet

De ECOSO-App Downloaden:

1. Zoek naar de "ECOSO"-app in de Google Play Store of Apple Store.
2. Zorg ervoor dat uw smartphone verbonden is met uw WiFi-netwerk.
3. Installeer de ECOSO-app en volg de instructies om een account te registreren.

Smartphone of tablet koppelen met de radiator:

1. Open de ECOSO-app en log in.
2. Zorg ervoor dat de radiator is ingeschakeld, en dat het indicatielampje knippert.
3. Tik op de + knop in de rechterbovenhoek van de app.
4. Selecteer "Andere" en "Verbinding (Wi-Fi)" en volg de instructies op het scherm.
Let op: dit product verbindt uitsluitend met 2.4Ghz WIFI

Als het lampje niet knippert, houdt u de resetknop van het apparaat 5 seconden ingedrukt totdat het lampje begint te knipperen om aan te geven dat het apparaat in de koppelmodus is.

Productspecificaties

Artikelnummer	Hoogte (mm)	Breedte (mm)	Wattage	Ingangsspanning
DRDH900W	540	453	900	230VAV~50Hz
DRDH1200W	540	593	1200	230VAV~50Hz
DRDH1500W	540	733	1500	230VAV~50Hz
DRDH1800W	540	873	1800	230VAV~50Hz
DRDH2000W	540	1013	2000	230VAV~50Hz
DRDH900WA	540	453	900	230VAV~50Hz
DRDH1200WA	540	593	1200	230VAV~50Hz
DRDH1500WA	540	733	1500	230VAV~50Hz
DRDH1800WA	540	873	1800	230VAV~50Hz
DRDH2000WA	540	1013	2000	230VAV~50Hz
DRDH900B	540	453	900	230VAV~50Hz
DRDH1200B	540	593	1200	230VAV~50Hz
DRDH1500B	540	733	1500	230VAV~50Hz
DRDH1800B	540	873	1800	230VAV~50Hz
DRDH2000B	540	1013	2000	230VAV~50Hz

Display:

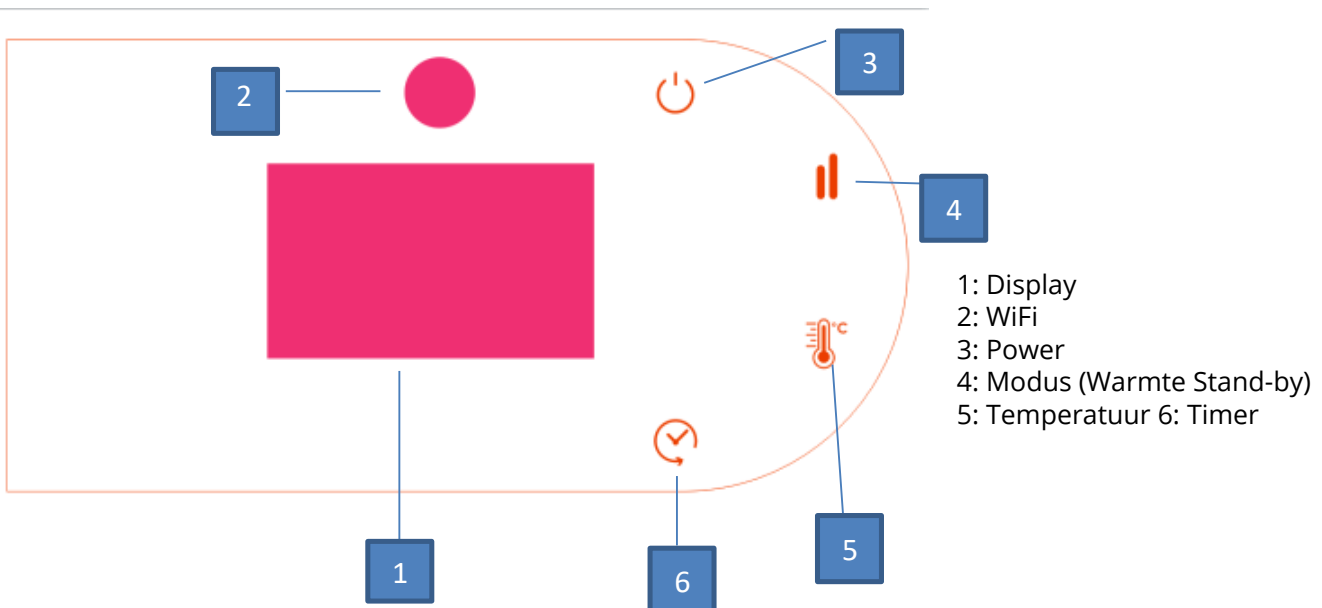



Gebruiksaanwijzing

Druk op  om de radiator aan te zetten. Het display geeft dan de temperatuur aan.

Druk op  om de modus te selecteren

Stand-by 

Verwarmingsmodus 

De temperatuur instellen 

Druk op  om de temperatuur in te stellen tussen 5°C en 40°C.

De kamertemperatuur wordt weergegeven telkens wanneer het apparaat wordt ingeschakeld. De temperatuur kan worden ingesteld wanneer de verwarming in stand-by of verwarmingsmodus staat, maar verwarmt alleen in de verwarmingsmodus wanneer de kamertemperatuur 2 graden onder de ingestelde waarde zakt. Als de huidige kamertemperatuur hoger is dan de ingestelde temperatuur, wordt er niet verwarmd totdat de kamertemperatuur 2 graden onder de ingestelde temperatuur zakt.

Timer 

De timer kan worden gebruikt om de kachel aan en uit te zetten op de gewenste tijd in stappen van 1 tot 24 uur.

Kinderslot 

Met de afstandsbediening (indien gekocht): houd de kinderslot-knop 3 seconden ingedrukt om het display te vergrendelen of ontgrendelen.

Op het display: houd de modus-knop 3 seconden ingedrukt om het display te vergrendelen of ontgrendelen.

App Timer:

Wanneer het apparaat is verbonden met WiFi, drukt u op "Weektimer" en vervolgens op "Schema toevoegen".



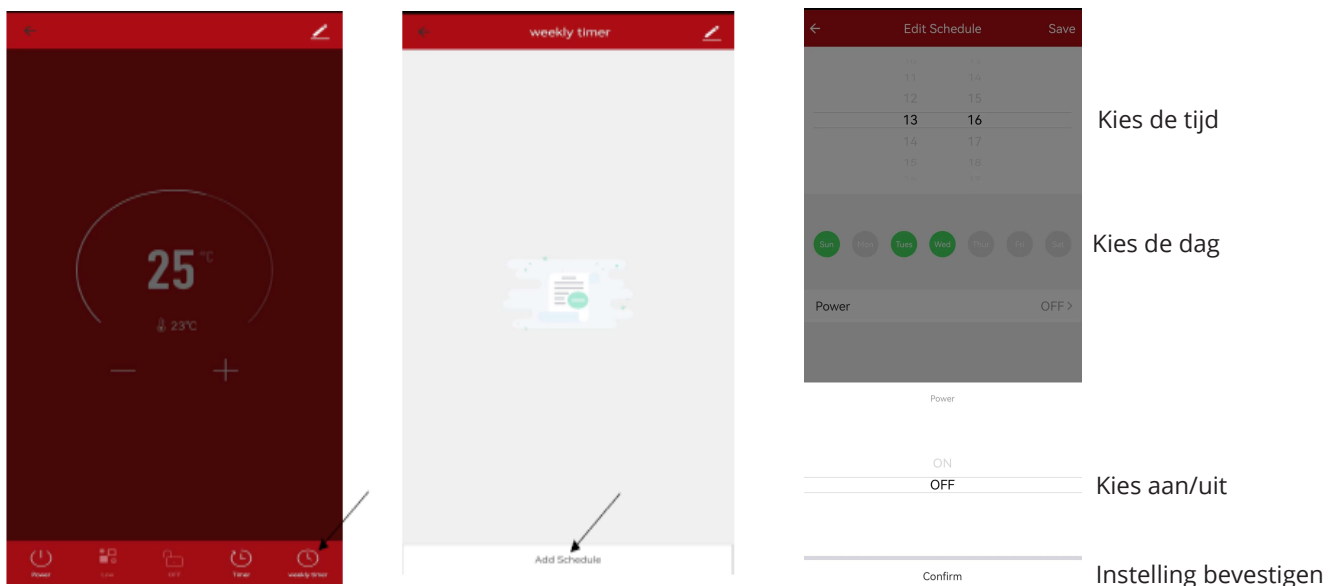

Stel de dag van de week en de tijd in om het apparaat in of uit te schakelen.



Instellingen Afstandsbediening (indien gekocht):

De knoppen op de afstandsbediening komen overeen met de knoppen op het touchscreen.

Let op: De afstandsbediening heeft 1 x CR2025 batterij nodig (niet meegeleverd)

- 1: Power 
- 2: Modus 
- 3: Temperatuur 
- 4: Timer 
- 5: Kindeerslot 

ERP-informatie

Model	RE-600	RE-900	RE-1200	RE-1500	RE-2000
Warmteafgifte					
Nominale warmteafgifte (P _{nom} /kw)	0.6	0.9	1.2	1.5	2.0
Minimale warmteafgifte (indicatief) (P _{min} /Kw)	0.6	0.9	1.2	1.5	2.0
Maximale continue warmteafgifte (P _{max.c} /kw)	0.6	0.9	1.2	1.5	2.0
Extra elektriciteitsverbruik					
Bij nominale warmteafgifte (e _{lmax} /KW)	N/A	N/A	N/A	N/A	N/A
Bij minimale warmteafgifte (e _{lmin} /KW)	N/A	N/A	N/A	N/A	N/A
In stand-by modus (e _{lSB} /W)	0.00038	0.00038	0.00038	0.00038	0.00038

Regelmogelijkheden (meerdere selecties mogelijk)	
Beperking van de operatietijd	Yes
Regelen van de kamertemperatuur	Yes
Bediening op afstand (WiFi)	Yes
Adaptieve startfunctie	No

Onderhoud

Zorg er altijd voor dat de radiator is uitgeschakeld voordat onderhoud wordt uitgevoerd.

Maak de buitenkant schoon met een zachte vochtige doek en droog goed af.

Reinig het apparaat minstens eenmaal per jaar met een stofzuiger om stofafzetting te verwijderen.

Dompel het apparaat nooit onder in water of een andere vloeistof.

De coating van de radiator zorgt voor een perfecte bescherming. Gebruik voor het reinigen alleen neutrale reinigingsmiddelen.

De thermostaatbehuizing is gemaakt van kunststof - gebruik geen oplosmiddelen

Elke reparatie moet worden uitgevoerd door de fabrikant of zijn vertegenwoordigers.

Waarschuwing:

Probeer nooit de radiator te openen, ook als deze niet op het elektriciteitsnet is aangesloten.



NIET AFDEKKEN

Risico op Oververhitting



Fabrikant



Raadpleeg de
gebruiksaanwijzing

Uw Garantie

Om de specifieke garantie voor uw product te vinden verwijzen wij u naar de website.

De garantie is geldig vanaf de datum van aankoop.

De garantie dekt fouten veroorzaakt tijdens productie. De garantie is niet van toepassing op problemen die het gevolg zijn van een slechte installatie.

Arbeidskosten voor de installatie van het product vallen niet onder deze garantie.

Nazorg

Maak eventuele vlekken schoon met een zachte, droge of vochtige doek. Voor hardnekkige vlekken moet u een mild zeepsopje gebruiken en afdrogen met een zachte doek. GEEN schurende of zure reinigingsmiddelen gebruiken.

Bij twijfel, neem dan eerst contact met ons op.

Recycling en Verwijdering

Recycle de verpakking in overeenstemming met de plaatselijke overheidsvoorschriften voor afvalverwerking en volg advice hetzelfde advies aan het einde van de levensduur van het product.



Product - Aluminium.

Verpakking - Karton, plastic.

Contacteer ons

Unit 1 & 2 Dawson Ct Burnley

Lancashire

BB11 5UB